

AIRMATE
www.airmate.com.tw

東富電器股份有限公司 062617105 台南市安平工業區新忠路11號

AIRMATE

使用說明書

艾美特 DC直流馬達 16吋節能立地電扇
FS4063DR



●非常感謝您購買艾美特產品 ●使用之前請詳閱本說明書 ●說明書請妥為保管

目錄

功能特點	1
各部零件	2
組裝方法	3
使用說明	4
安全注意事項	7
簡易故障排除	10
緊急處理方法	10
產品規格	10
清潔保養方法	11

溫馨提示

感謝您購買艾美特電風扇，以下將對本產品做詳細介紹與使用操作說明，為保證產品功能達到最佳使用效果，請您能仔細詳閱。

功能特點

1. DC高效能馬達，節能省電
2. 7片式扇葉，送風更均勻、柔和
3. 上下、左右、八字擺頭，全方位立體送風
4. 24檔調速
5. 15小時預約開機、定時關機功能
6. 自然、睡眠、智慧模式選擇
7. 靚麗簡約的LED顯示屏
8. 遠距離全功能遙控，操作方便

名部零件

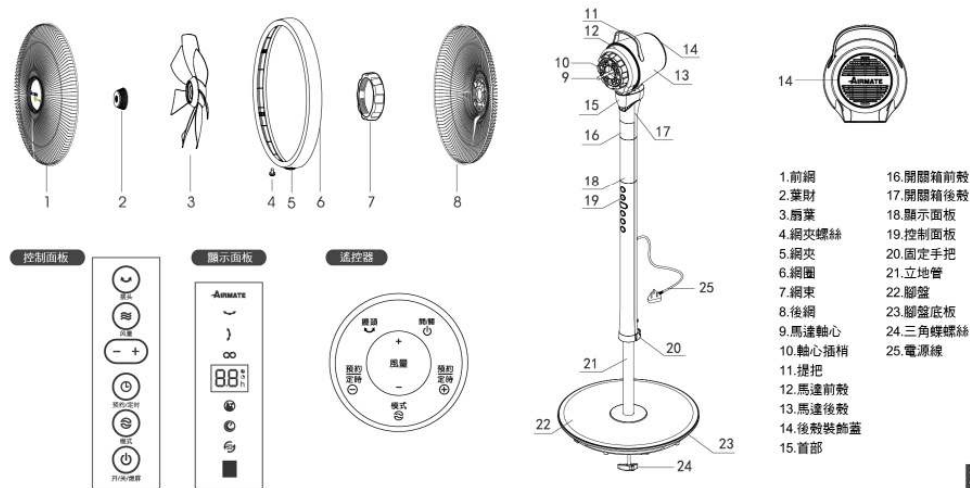

組立方法

● 使用時請依照下列順序正確的組裝。

● 包裝材請妥為保管，以便儲藏時使用。



腳盤組立

- 將立地管插入腳盤，從腳盤下部依順時鐘方向將三角螺絲鎖緊固定腳盤與立地管。

扇葉組立

- 將扇葉插入馬達軸心，扇葉背面的凹槽對準軸心插梢壓入到底且要完全吻合。
- 依逆時鐘方向將葉財鎖入馬達軸心請確實固定牢固。

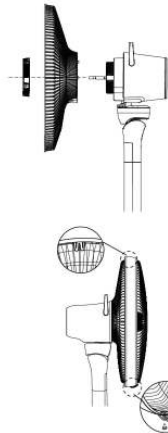

後網組立

- 依順時鐘方向先將葉財取下，在依逆時鐘方向將網束取下，將後網對準馬達前殼的三支凸出柱套入。
- 依順時鐘方向將網束固定於馬達前殼上，請確實固定牢固。

前網組立

- 將前網掛鉤掛入後網正上方，在將網圍確時扣入後網全周，請確實固定牢固。
- 將前網下方的固定網夾壓入並鎖緊網夾螺絲，請確實固定牢固。

使用說明

控制面板



顯示面板



遙控器面板



關/開/熄屏

- 在通電狀態下，按此鍵啟動風扇，再按此鍵則可關閉風扇。
- 在開機狀態下，長按此鍵3秒可熄屏（關閉顯示螢幕）再按下任意鍵則可恢復顯示。

風量調節

- 按下機體或遙控器風量“+”，可增大風量，螢幕上會顯示相對應的檔位。

1 → 2 → 3 → 4 → 5 → 6 → 7 → 8 22 → 23 → 24

- 按下機體或遙控器風量“-”，可減小風量，螢幕上會顯示相對應的檔位。

1 ← 2 ← 3 ← 4 ← 5 ← 6 ← 7 ← 8 22 ← 23 ← 24

預約/定時

- 在開機狀態下按機體上的此鍵3秒內開始設定預約開機時間，指示燈會亮燈顯示。
- 在開機狀態下按機體上的此鍵3秒內開始設定定時關機時間，指示燈會亮燈顯示。

- 按下機體或遙控器風量“+”鍵可增加預約/定時時間，螢幕上會顯示相對應的時間。

0.5h → 1h → 1.5h → 2h → 2.5h → 3h → 4h 13h → 14h → 15h
0.0h(取消)

- 按下機體或遙控器風量“-”鍵可減小預約/定時時間，螢幕上會顯示相對應的時間。

0.5h ← 1h ← 1.5h ← 2h ← 2.5h ← 3h ← 4h 13h ← 14h ← 15h
0.0h(取消)

- 設定完成，不做任何操作3秒或切換其他功能，預約/定時即設定完成，此時螢幕會交替顯示預約/定時時間和風量檔位。

風量

- 在任何狀態下，按下此鍵機體“+”“-”鍵可切換為調整風量。

使用說明

• 模式

- 按下模式鍵，可切換為模式選擇狀態，切換順序如下，相對應的指示燈會亮燈顯示。

自然風模式 → 睡眠風模式 → 智慧模式

• 自然風

- 在自然風模式狀態下，可使用機體或是遙控器“+”“-”鍵調整自然風大小共 5 檔，顯示如下。

1 → 2 → 3 → 4 → 5

• 睡眠風

- 在睡眠風模式狀態下，可使用機體或是遙控器“+”“-”鍵調整睡眠風大小共 5 檔，顯示如下。

1 → 2 → 3 → 4 → 5

• 智慧模式

- 智慧模式狀態下，風扇或根據環境溫度自動調整風量大小，可使用機體或是遙控器“+”“-”鍵調整智慧模式大小共 5 檔，檔位越高相同溫度下風量越大。

1 → 2 → 3 → 4 → 5

5

• 擺頭

- 按下機體或遙控器“擺頭鍵”可設定風扇擺頭，切換順序如下，相對應的指示燈會亮燈顯示。

左右擺頭 (↔) → 上下擺頭 (↕) → 八字擺頭 (∞)

停止擺頭

產品俯仰調節

- 俯仰角度可調整，以此調整送風方向。



使用說明

產品高度調節

- 鬆開固定手柄，可拉動整體調節高度。
 - 高度調整好後，閉合固定手柄可鎖定整體高度。
- 溫馨提示：
1. 轉動固定螺絲，可調整固定手柄的鬆緊度，以確保整機的穩固性。
 2. 調整整體高度時，請抓穩機身，且不要將手放在長管與腳盤之間，防止出現夾傷意外事故。



使用說明

電池安裝方法



電池盒蓋



將電池裝到定位
(請注意電池正負極方向)



將電池蓋裝回
回原先定位

- 輕按電池蓋向下拉
- 將電池裝到定位 (請注意電池正負極方向)
- 將電池蓋裝回原先定位





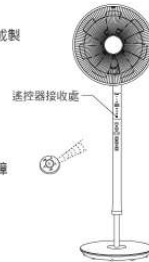

遙控器使用注意事項：

- 不當使用電池將會造成電池液體外漏，而造成製品腐蝕，或電池破裂。
- 電池無法使用時候，請立即取出。
- 遙控器請勿摔落、或受到衝擊、浸水。
- 遙控器最佳遙控距離 3 公尺以內。
- 請將遙控器的發信部對準本體的接收部操作，向著接收部以外的方向，將不會動作。
- 遙控器的發信部和本體的接收部之間，若有障礙物的話，也會有不動作之情形。
- 為了避免遙控器遺失，請妥善保管。

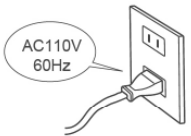



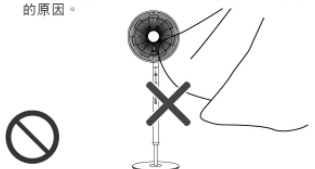

6

安全注意事項

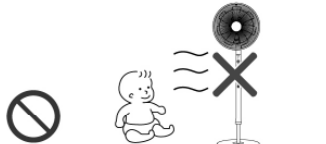
<ul style="list-style-type: none"> ● 使用前請檢查所使用電壓是否110V。 	<ul style="list-style-type: none"> ● 使用前請檢查電源線是否有損傷，使用中電源線請勿彎折、拉扯以免造成接觸不良。 	<ul style="list-style-type: none"> ● 拔出插頭前先關掉電源。 ● 勿用濕手拔電源插頭，以免觸電。 
<ul style="list-style-type: none"> ● 未安裝完成請勿插上電源。 	<ul style="list-style-type: none"> ● 請勿蓋住出風口及入風口處，易造成馬達故障的原因。 	<ul style="list-style-type: none"> ● 機器上方請勿披掛衣物、毛巾、布圍等物品，以免導致產品故障。 

安全注意事項

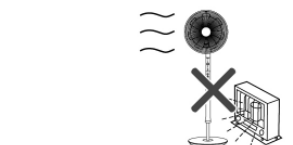
<ul style="list-style-type: none"> ● 電扇使用時，請勿放入尖銳物及金屬物，會造成故障與觸電的危險。 	<ul style="list-style-type: none"> ● 請勿直接對著人體長時間吹拂尤其是老人與小孩，以免造成身體不適。 	<ul style="list-style-type: none"> ● 請勿用水直接沖洗產品或在浴室、濕氣重或有儲水的地方來使用，會造成漏電或觸電的原因。 
<ul style="list-style-type: none"> ● 請勿在靠近浴池、淋浴或游泳池的環境使用本產品。 	<ul style="list-style-type: none"> ● 請勿私自分解、改造、修理以免造成觸電燒傷、而引起火災的原因，修理時請至原購買的販售店或製造廠指定之服務站詢問。 	<ul style="list-style-type: none"> ● 請勿接近有火的地方使用，造成塑膠會變形，火焰會隨風飄送有造成火災的危險。 

安全注意事項

- 不可用在溫室或建築工地內。

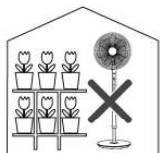

- 本機禁止橫放使用，可能會造成機器故障或其他不明原因損壞。



- 潮濕、高溫(35°C以上)環境中，如有揮發性物質，請勿使用本產品，以免發生危險。

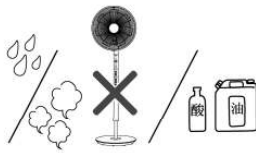

- 清潔與保養時，請關閉電源並將插頭拔離插座。



- 不可在傾斜地面使用本產品，傾斜角度勿超過 10°。

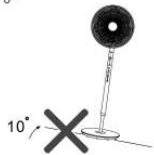

簡易故障排除

- 如發生下列的故障情況，請依照方法排除故障。

故障情形	故障排除方法
電扇啟動時扇葉未運轉	<ul style="list-style-type: none"> ● 電源線插頭是否確實插在插座上，檢查是否鬆脫？請將電源插頭確實插入插座。 ● 扇網是否變形或觸及扇葉？請將扇網變形部分調整。
遙控器使用時電扇未運轉	<ul style="list-style-type: none"> ● 遙控器是否對準遙控器接收處，或有異物阻擋接收？請將遙控器對準遙控器接收處，清除阻擋物。 ● 請檢查遙控器電池是否安裝正確？請將電池安裝正確或是更換電池。 ● 遙控距離是否超過3公尺以上？最佳的遙控距離為3公尺以內，請調整遙控距離。
電扇啟動時有異音	<ul style="list-style-type: none"> ● 扇葉是否確實裝入馬達軸心？請確認扇葉背部溝槽與馬達軸心插梢是否完全吻合。 ● 扇網是否變形或觸及扇葉？請將扇網變形部分調整。 ● 檢查電扇組裝部位是否組裝到正確位置？請將鬆脫或未安裝好部位重新裝置到定位。

- 如果故障情形，並非如上表所述，請立即拔掉電源插頭並聯絡經銷商或與本公司聯絡處理，請勿自行拆卸與分解安裝。

緊急處理方法

- 使用中若有冒煙或起火現象，請立即關閉電源停止使用，並送至經銷商或電洽本公司處理，切勿自行拆裝以免發生危險。
- 注意：若電源線損壞時，必須由製造廠或其服務處或具有類似資格的人員更換，以避免危險。

產品規格

電壓 (AC)	頻率 (Hz)	消耗功率 (W)
110V	60Hz	30 W

- 本產品僅限於臺灣地區的電壓電流使用 【FOR USE IN TAIWAN ONLY.】
- 本產品若需報廢，請依照廢棄物清理法處理本電器。

清潔保養方法

保養方法：

- 清潔保養前請先關閉電源開關，並將電源插頭拔離插座。
- 保養清潔後，按原順序將各部件裝回。
- 放置於濕氣較少的地方妥善保管。
- 本機只需做一般性外部清潔保養（濕布擦淨即可）。
- 切忌用水直接沖洗。
- 忌用稀釋劑、甲苯、酸性洗劑、燈油、酒精或化學抹布擦拭，以免變色或變質。



保證書兌換卡

- 為了確保您的權益，請您務必填妥本「保證書兌換卡」後盡快寄回本公司（免郵資），或上網登錄，網址為airmate.com.tw。購買日期未填寫或未蓋經銷商店章者，請檢附購買證明或發票，否則一律以產品出廠日期計算保證期。

1. 自購買日起保證十二個月，本公司之產品皆經過嚴密之檢查與試驗，請安心使用，在保證期間內產品因正常使用故障，本公司負責免費維修。
2. 本機內部之任何零件，如非本公司技術人員修裝，而使機器故障，本公司不負保證責任。
3. 保證期間如有下列情形之一者，不在保證範圍內，亦將酌收材料與工本費：

- ① 未依使用說明書或本公司人員所示正確之使用方法使用，不論是故意或過失因素之故障。
- ② 改造或變更原來構造時，所發生之故障。
- ③ 因火災或其他天災、地震等因素所致之故障。
- ④ 經查驗非本公司銷售之機器，無法提供保證書及經銷商簽章者。

DC直流馬達

- 品名：16吋節能立地電扇

- 型號：FS4063DR

(機體銀色貼紙)

- 製造號碼：_____

經銷商：
(請買地點)

東富電器股份有限公司

台南市安平工業區新忠路11號 TEL:(06)2617105

(此欄務必填寫)



購買人：
地址：
電話：

廣告回信
台南郵局登記證
台南廣字第385號
免貼郵票



東富電器股份有限公司 收
70252 台南市安平工業區新忠路11號

